

TDSIEMIC

拓電半導體

自主封測 品質把控 售後保障

WEB | WWW.TDSEMIC.COM

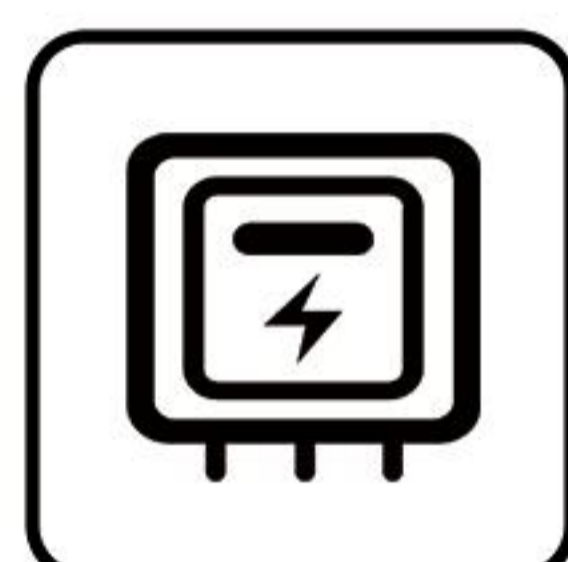

電源管理

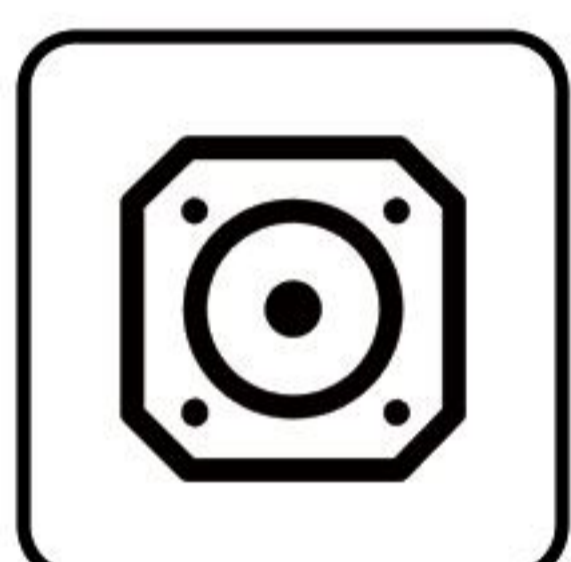

顯示驅動

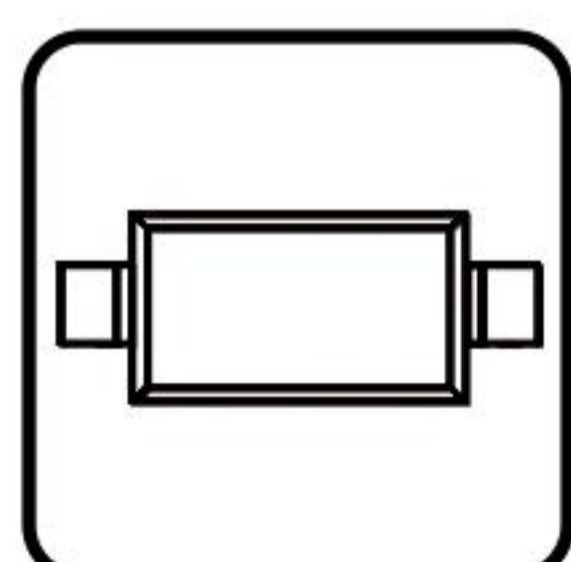

二三極管

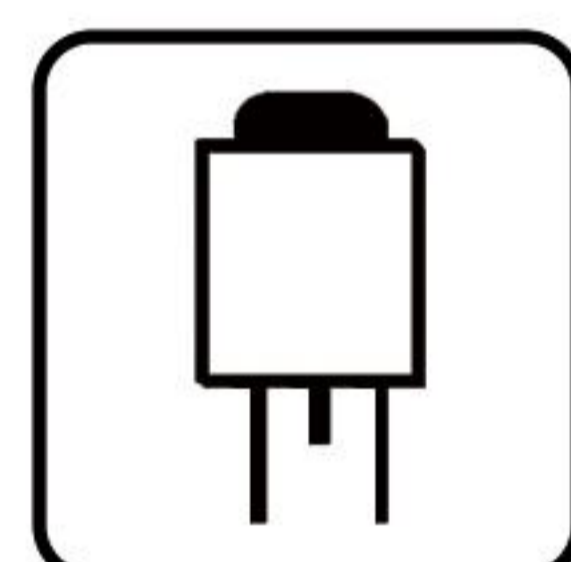

LDO穩壓器

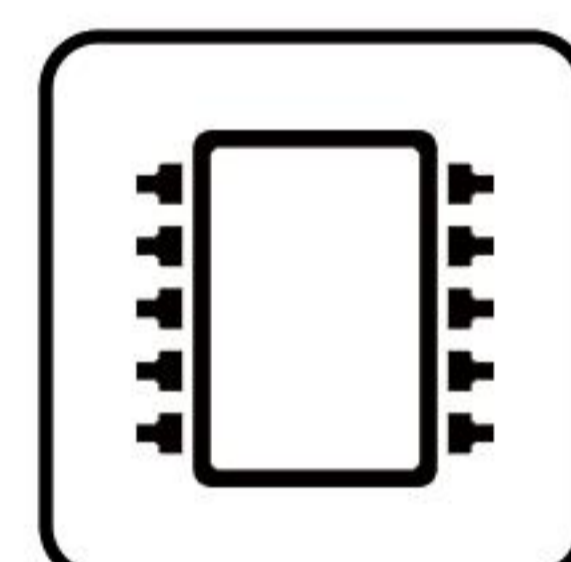

觸摸芯片

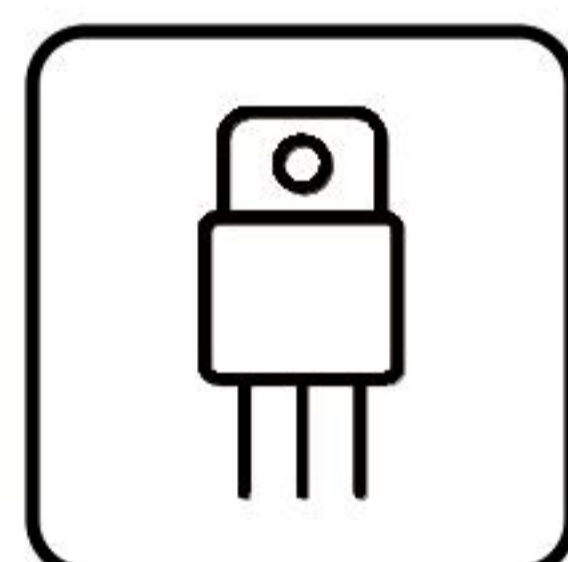

MOS管

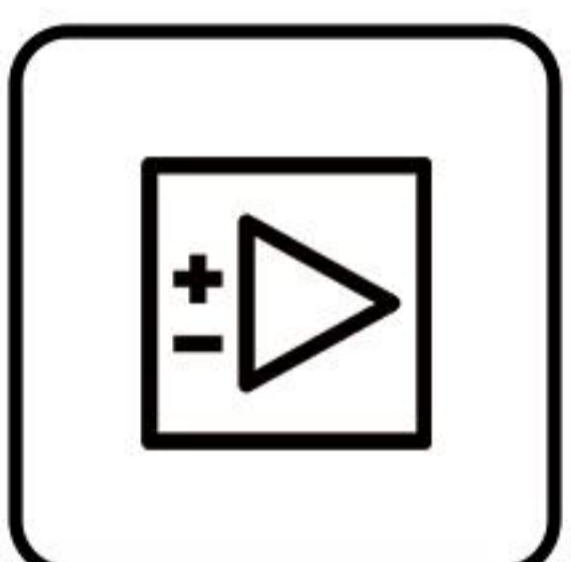

運算放大器

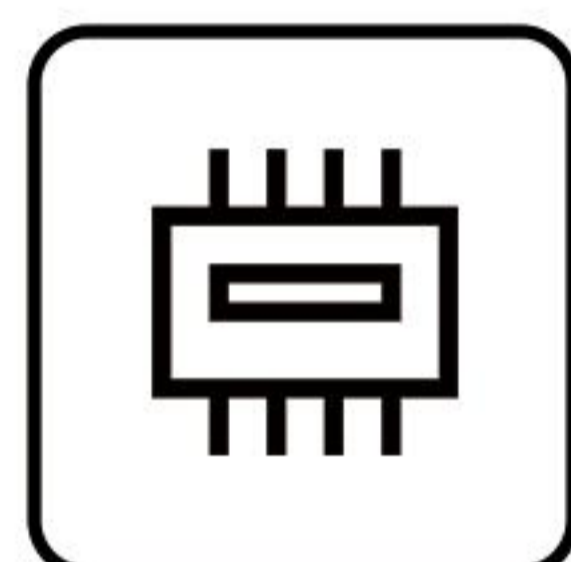

存儲芯片

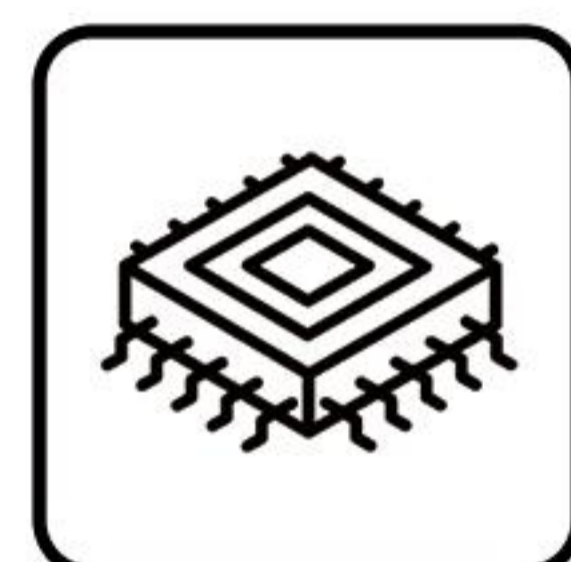

MCU

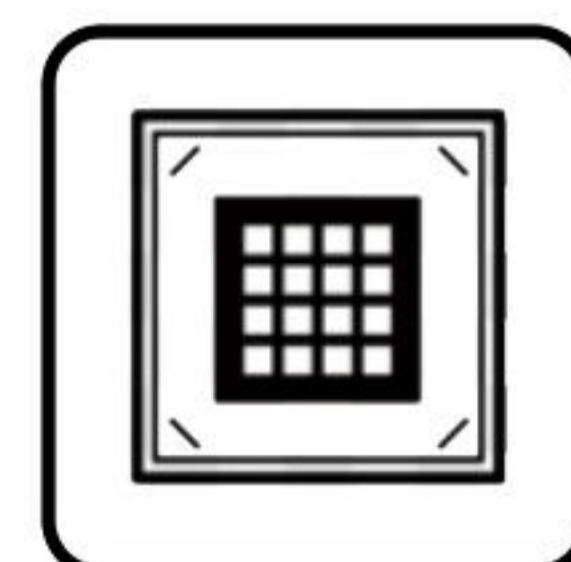

串口通信

MAX809S-TD

產品規格說明書

MAX809X 系列

低电压复位检测器

■ 产品简介

MAX809X 系列是一款采用数字系统电路设计技术实现的三端口低电压复位检测监控器，可以对主机处理器提供一个复位监控信号。该系列复位检测监控器能监控 1.0V~5.0V 的固定电压，应用简单，无需外部器件。

■ 产品特点

- 低功耗：2uA（典型值）
- 宽工作电压范围：1V~6.0V
- 具有 VCC 瞬态抗干扰
- 无需外部元件
- 内置复位延时时间 500ms（典型值）
- 高精度复位电压值：±2.5%
- 小体积封装：SOT23

■ 产品用途

- 电池供电设备
- 掉电检测器
- 电脑、微机处理器
- 非易失性 RAM 信号存储保护器
- 临界 MP 电源监控
- 嵌入式系统

■ 封装形式和管脚定义功能

管脚序号	管脚定义	功能说明
SOT23		
1	GND	芯片接地端
3	VCC	芯片输入端
2	RESET	复位输出端

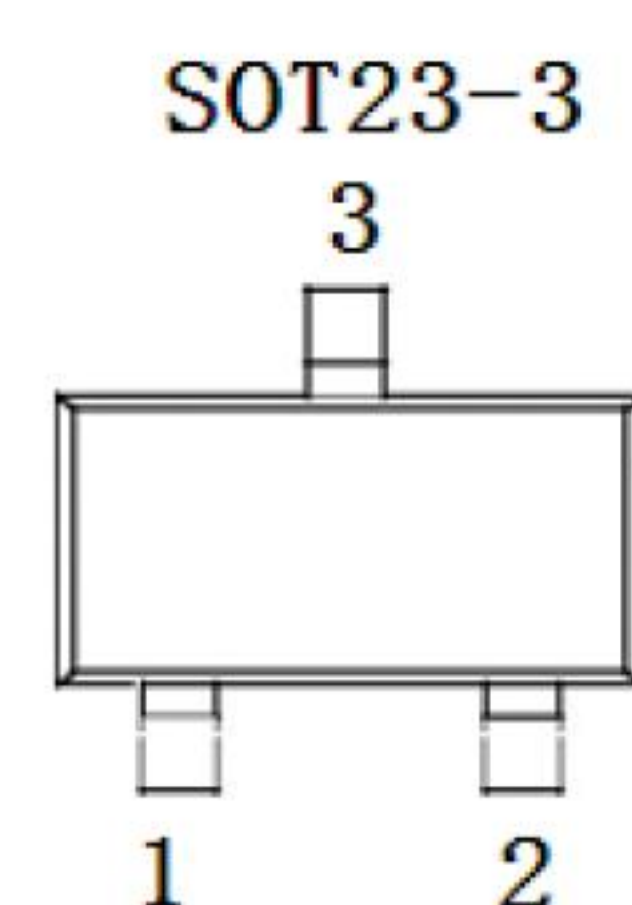

■ 型号选择

名称	型号	最高输入电压(V)	复位电压(V)	容差	封装形式
MAX809X	MAX 809L	6.0	4.63	±2.5%	SOT23
	MAX 809M	6.0	4.38	±2.5%	
	MAX 809J	6.0	4.00	±2.5%	
	MAX 809T	6.0	3.08	±2.5%	
	MAX 809S	6.0	2.93	±2.5%	
	MAX 809R	6.0	2.63	±2.5%	

■ 应用电路

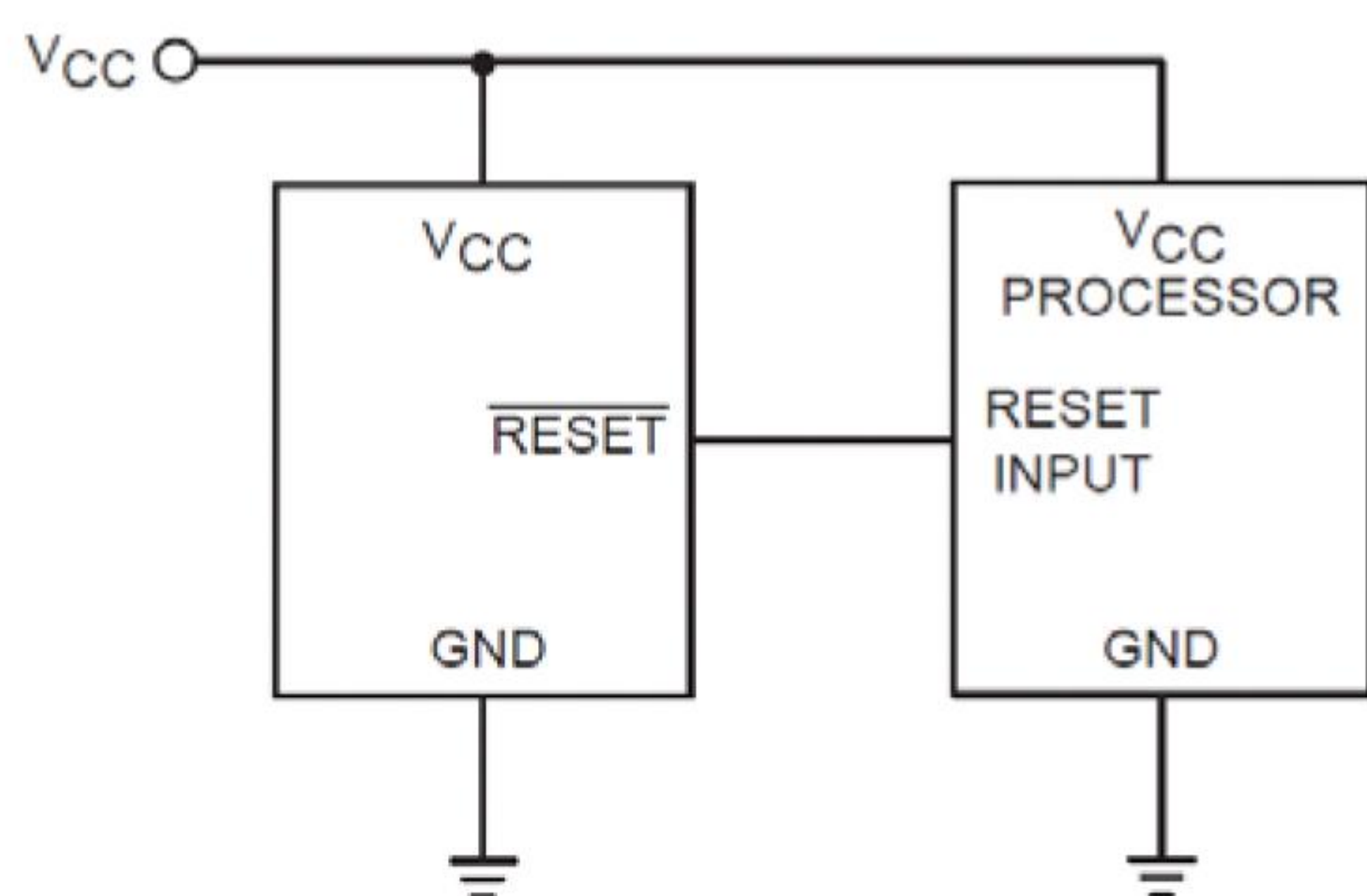

■ 上电复位时间

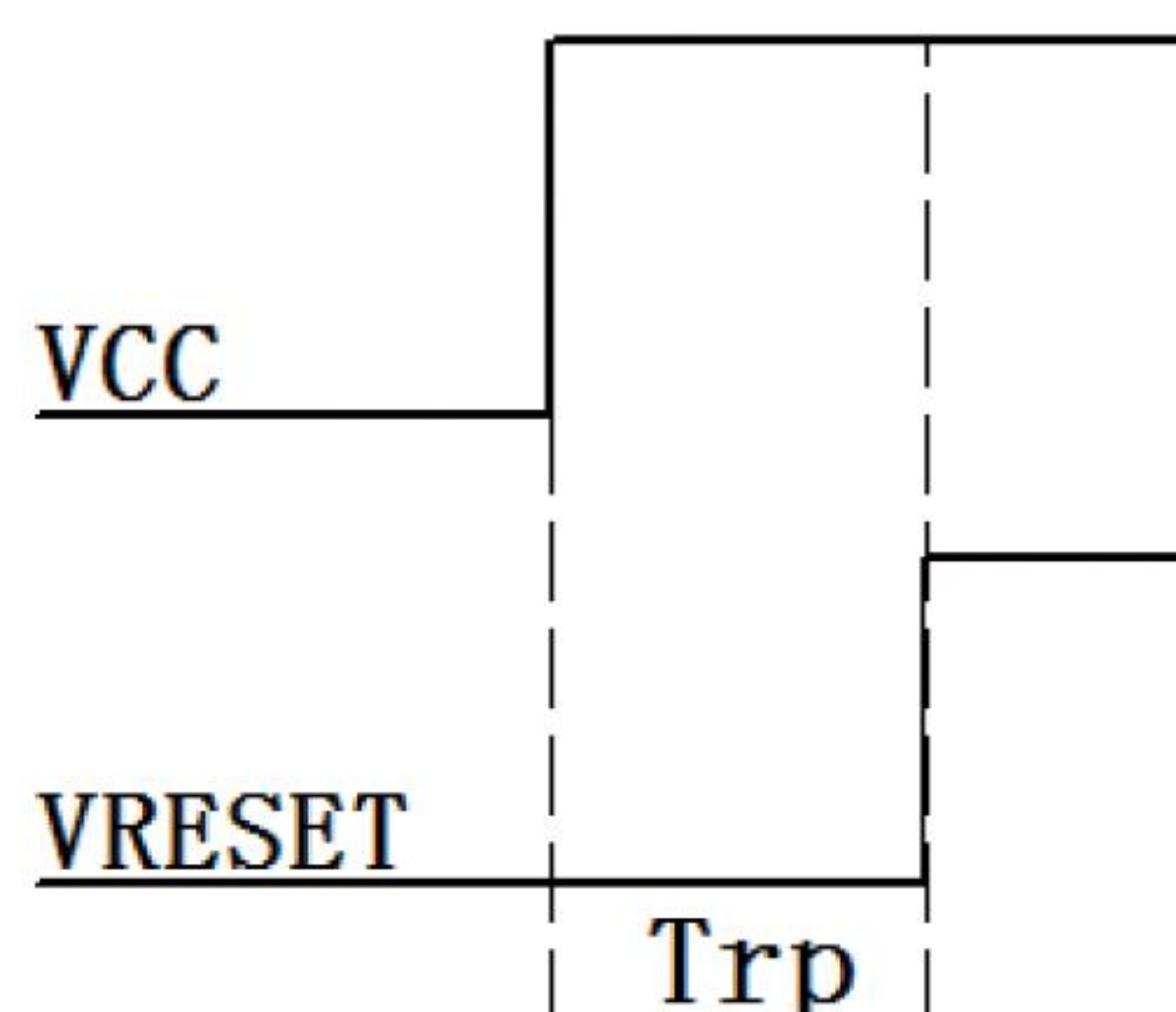

■ 极限参数

项目	符号	说明	极限值	单位
电压	V _{CC}	输入电压	6.5	V
	V _{RESET}	复位输出电压	-0.3 ~ V _{CC} +0.3	V
功耗	PD	SOT23	200	mW
温度	T _w	工作温度范围	-20—70	°C
	T _c	存储温度范围	-50—125	
	T _h	焊接温度	260	°C, 10s

■ 电学特性

MAX809R T_a=25°C

符号	参数	测试条件	最小	典型	最大	单位
V _{CC}	工作电压	-	1.0	-	6.0	V
I _{CC}	静态电流	V _{CC} =5.5V, No Load	-	2	5	uA
V _{th}	检测电压	V _{th} =2.63V	0.975V _{th}	V _{th}	1.025V _{th}	V
Tr _d	下降沿时间	V _{CC} =V _{th} - 100mV	-	150	-	ns
Tr _p	上复位时间	V _{CC} =0to3.5V, No Load	100	500	900	ms
V _{OL}	复位输出低电压	V _{CC} =V _{th} min, I _{SINK} =1.2mA	-	-	0.3	V
V _{OH}	复位输出高电压	V _{CC} >V _{th} max, I _{SOURCE} =500uA	0.8V _{CC}	-	-	V
ΔV _{th} / (V _{th} * ΔT _a)	温度系数	-20°C ≤ T _a ≤ 60°C	-	±200	-	ppm/°C

■ 封装信息

SOT23

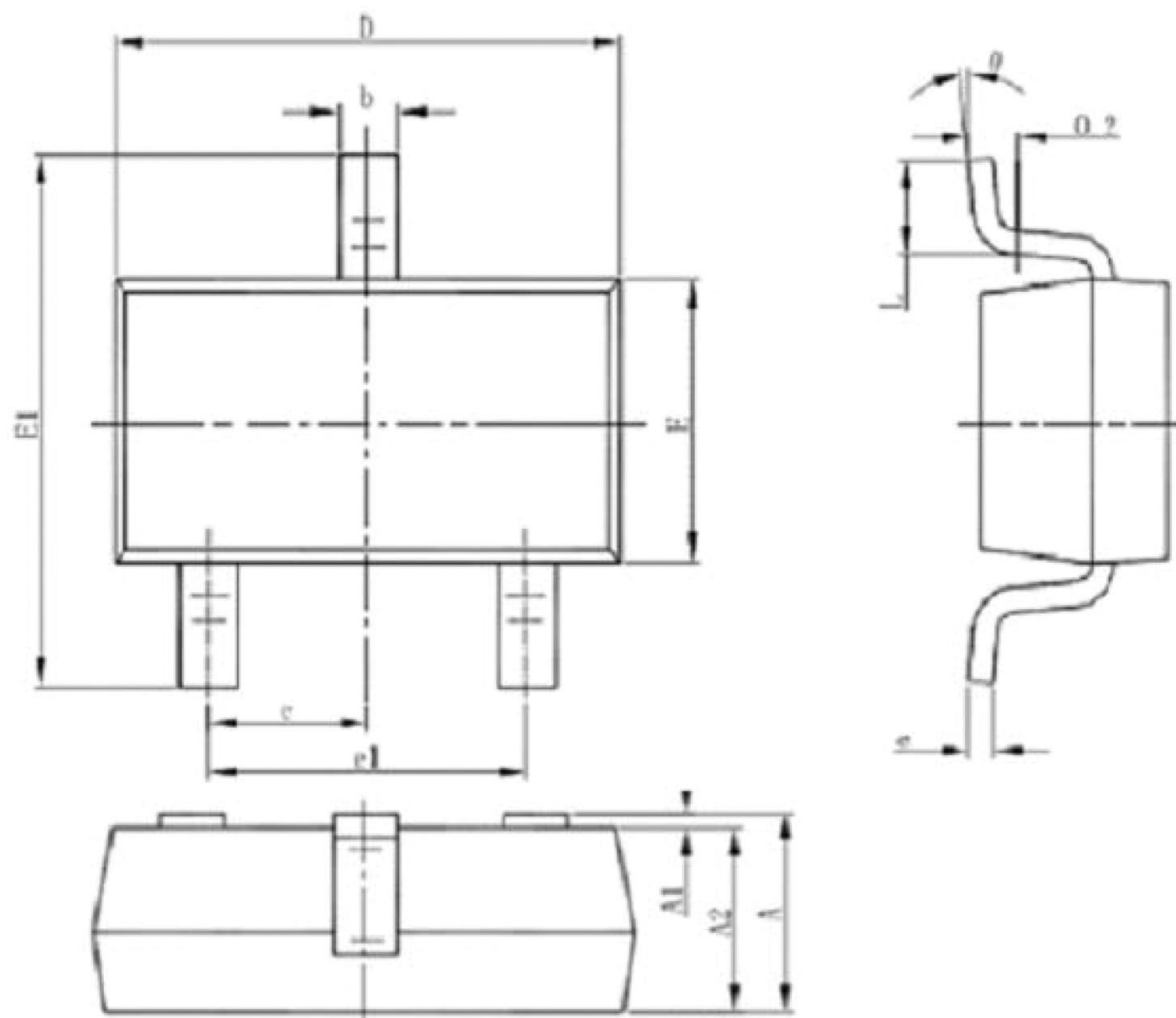

Symbol	Dimensions In Millimeters		Dimensions In Inches	
	Min	Max	Min	Max
A	1.050	1.250	0.041	0.049
A1	0.000	0.100	0.000	0.004
A2	1.050	1.150	0.041	0.045
b	0.300	0.500	0.012	0.020
c	0.100	0.200	0.004	0.008
D	2.820	3.020	0.111	0.119
E	1.500	1.700	0.059	0.067
E1	2.650	2.950	0.104	0.116
e	0.950(BSC)		0.037(BSC)	
e1	1.800	2.000	0.071	0.079
L	0.300	0.600	0.012	0.024
θ	0°	8°	0°	8°