



天线规格书

Antenna Datasheet

外置贴片天线

型号:

BWGPSZWX46-38JL1000

描述:

北斗/GPS有源外置贴片天线

特性:

1575±5MHz频率范围

1561±5MHz频率范围

SMA直头内螺内针接口

结构: 360°全向辐射

线型: RG174

线长: 1000mm

尺寸: 45.5mm x 38.3mm x 13.7mm

符合 RoHS & REACH 规定

目录

1. 产品描述	3
2. 产品规格	4
3. 实物图	5
4. 尺寸图	6
5. 测试设备	7-8
6. 性能数据	9-10
6.1 电压驻波比	9
6.2 回波损耗	9
6.3 增益	10
6.4 效率	10
6.5 天线增益与效率	10
7. 辐射模式图	11-12
7.1 2D辐射模式图	11
7.2 3D辐射模式图	12

法律声明:

本着为用户提供更好服务的原则，深圳市蝙蝠无线技术有限公司（下称“蝙蝠无线”）在本手册中将尽可能地向用户呈现详实、准确的产品信息。但鉴于本手册的内容具有一定的时效性，蝙蝠无线不能完全保证该文档在任何时段的时效性与适用性。蝙蝠无线有权在没有通知的情况下对本手册上的内容进行更新，恕不另行通知。为了得到最新版本的信息，请尊敬的用户定时访问蝙蝠无线官方网站或者与蝙蝠无线工作人员联系。感谢您的包容与支持！

版权声明：本产品手册所有内容（包括文字、图表、标识及设计）均受著作权法及国际版权条约保护。任何单位和个人未经我司事先书面授权，不得以任何形式（包括电子、机械、影印等）复制、修改、传播、分发和使用本手册全部或部分內容。侵权者将承担相应法律责任。保留所有权利。

商标声明：本手册中出现涉及到蝙蝠无线商品名称及企业标识均属我公司（含关联公司）合法所有。严禁任何未经授权的使用、复制或仿冒行为。手册引用的第三方商标权利归相应权利人所有，其使用仅作说明目的，不构成商业关联或授权暗示。我公司保留追究侵权法律责任的一切权利。

免责声明：本手册所载产品信息仅供参考，产品实际性能可能因使用环境、配置差异而有所不同。本公司不对手册内容的准确性、完整性或适用性作任何明示或默示保证，亦不承担因使用或无法使用本手册内容而产生的直接或间接损失。用户应自行评估产品适用性并遵循实际操作规范。最终解释权归本公司所有。

BWGPSZWX46-38JL1000

零件编号说明

BW	公司 / Company	蝙蝠无线 / Bat Wireless
GPS	频段 / Frequency	GPS
Z	名称 / Name	外置贴片 / Patch Antenna
W	类型 / Type	外置 / External
X	常数 / Constant	X / X
46-38	大概尺寸 / Approximate Dimensions	46-38mm / 46-38mm
J	接口 / Connector	SMA内螺内针 / SMA Male
L	长度 / Length	长度 / Length
1000	线长 / Wire Length	1000mm / 1000mm

选型表

接口	SMA	SMB	N	TNC	BNC	MCX	可选配定制
线长	1000	1500	2000	2500	3000	5000	可选配定制
线型	RG174	RG178	RG316	RG58			可选配定制

1. 产品描述 / Description

蝙蝠无线BWGPSZWX46-38JL1000，频段为1575MHz和1561MHz。同时保持良好辐射效率低介电损耗。低损耗与高稳定性，介质损耗低，减少信号衰减，温度稳定性高，适用于车载、户外等严苛环境适合低功耗应用。匹配北斗卫星信号的极化方式，抗多径干扰能力强，提升定位精度。易于安装。

经典应用场景：

车载与交通领域：车载导航系统、商用车队管理、智能交通设施
 消费电子与便携设备：智能手机/平板、户外运动设备、共享经济设备
 物联网（IoT）与资产追踪：物流追踪、农业物联网
 航空航天与国防：无人机、卫星通信终端、军用设备

蝙蝠无线提供定制化服务以优化您的设备，我们拥有成熟的研发团队，能够迅速响应以满足您的需求。如果您有任何要求，请联系我们的销售和FAE。

2. 产品规格 / Specification

参数 / Parameters	典型值 / Typ.	单位 / Unites	备注 / Notes
电气特性 / Electrical Characteristics			
类型 / Antenna Type	外置贴片天线 / Patch Antenna		
频率 / Frequency Range	1561±5, 1575±5	MHz	
输入阻抗 / Input Impedence	50	Ω	
驻波比 / V.S.W.R	<2		
天线增益 / Gain	1561: 2.5 1575: 4.9	dBi	
LNA增益 / Gain	21.5	dB	
极化方式 / Polarization Type	右旋圆极化 / RHCP		
功率容量 / Power Capacity	50	W	
工作电流 / Current Consumption	4.3	mA	
工作电压 / DC Voltage	1.8-3.6	V	
机械特性 / Mechanical Characteristics			
尺寸 / Dimensions	45.5 x 38.3 x 13.7	mm	
接口形式 / Connector Type	SMA直头内螺内针 (可定制)		
电缆型号 / Cable Type	RG174 (可定制)		
电缆长度 / Cable Length	1000 (可定制)	mm	
安装方式 / Mount way	旋拧		
颜色 / Color	黑色		
材料 / Meterial	ABS		
重量 / Weight	-	g	
环境特性 / Environmental Characteristics			
防护等级 / Waterproof Rating	-		
ROHS标准 / ROHS Complaint	符合		
工作温度 / Operating Temperature	-45~ +85	°C	
存储温度 / Storage Temperature	-45~ +85	°C	

3. 实物图 / Dimensions



图片仅供参考，以实物为准。

4. 尺寸图 / Mechanical Drawing

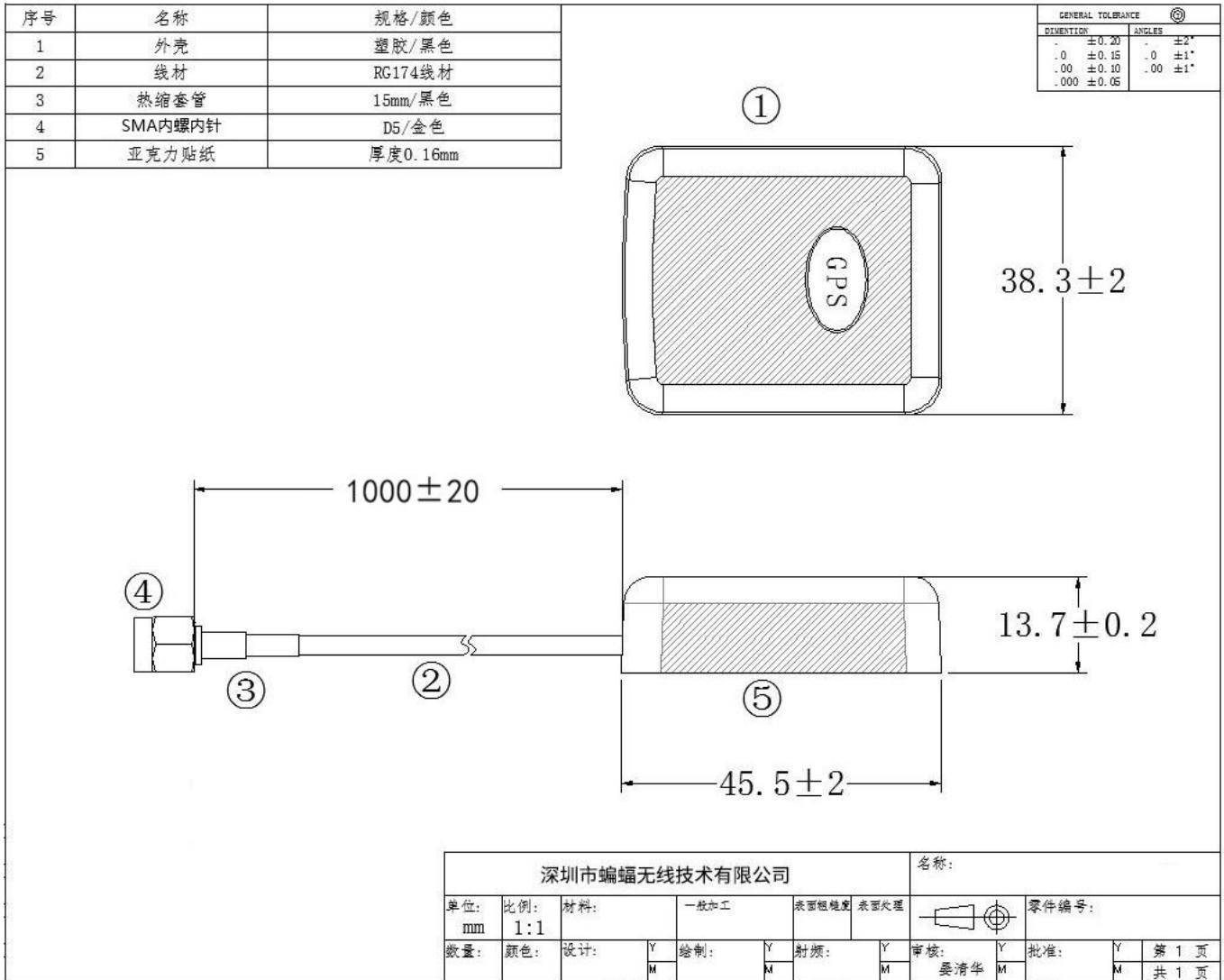

5. 测试设备 / Test Equipment



Keysight/E5071C 网络分析仪



R&S/CMW500 综测仪



R&S/SMBV100B 信号源

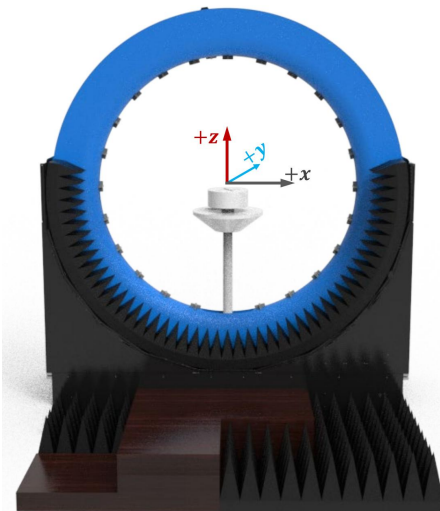

DT-3500 Datasheet / 系统规格

Specification:	Description
Test Frequency /测试频域:	400MHz-8.5GHz
System Size /系统尺寸:	L*W*H=4*3.5*3.5m
Number of Probes /探头数目:	23 (Probe) + 1 (link)
Interval Angle /采样夹脚:	15°
Sampling Diameter /采样直径:	2200mm
Carring Capacity /承载能力:	≤40kg

Testing Capability / 测试能力

Description / 能力描述

Active measurement
有源测试

Capability /测试指标: TRP、TIS、EIRP、EIS,. etc
Mode /测试制式: 2G/3G/4G/5G、Wi-Fi b/g/n/a/ac/ax、BT、NB-IOT、Cat-M(eMTC)、GPS/BEIDOU/GLONASS、ZigBee、LoRa(Non-Signaling),.etc

Passive measurement
无源测试

Test category /测试类型: Gain、Efficiency、2D pattern、3D pattern、Pattern roundness、Axial Ratio、ECC、Phase center,. etc
Polarization /极化方式: Circular polarization, linear polarization, elliptical polarization



RF Link diaram of multi probe spherical near-field testing system 多探头球面近场测试系统射频链路图

RF Link Overview
总射频链路图

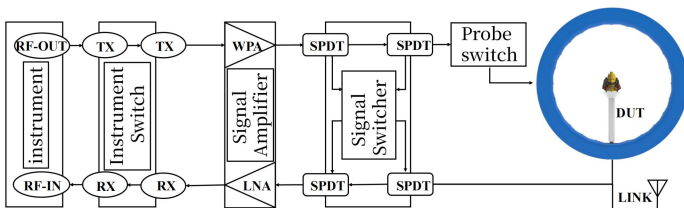

RF Link of Passive measurement
无源测试链路图

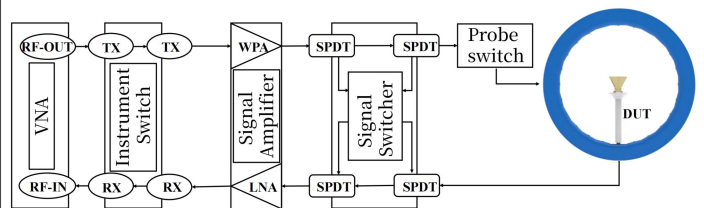

RF Link Overview
总射频链路图

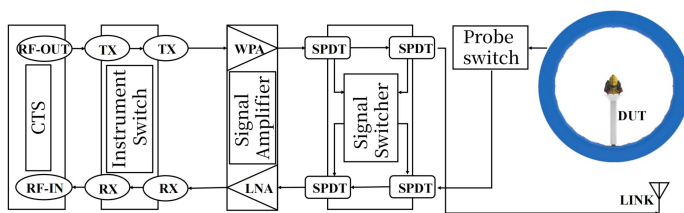

RF Link of Passive measurement
无源测试链路图

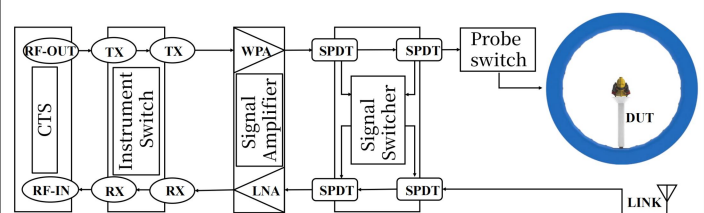

6. 性能数据 / Performance Data

6.1 电压驻波比 / VSWR

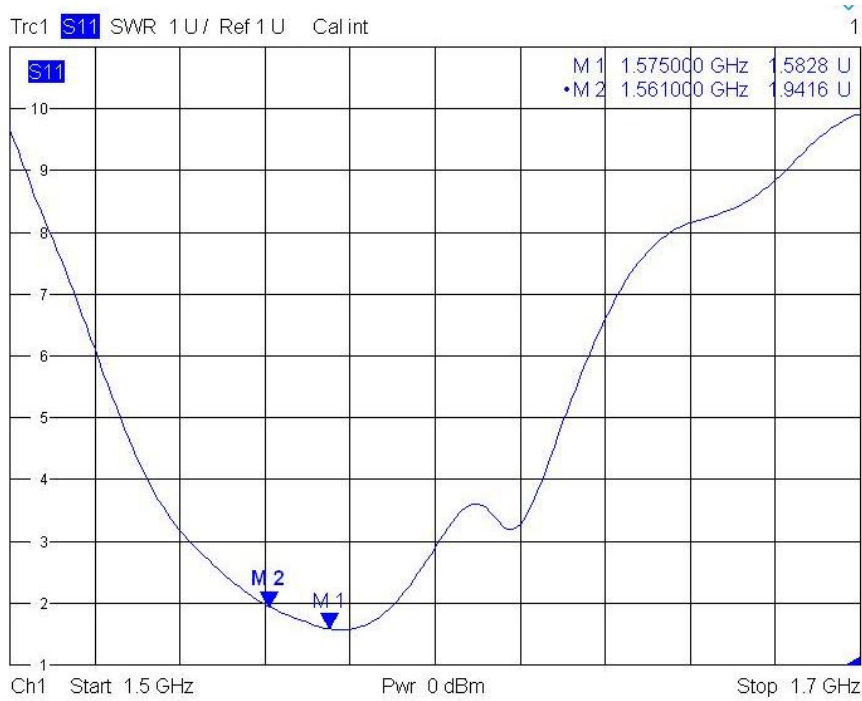

6.2 回波损耗 / Return Loss

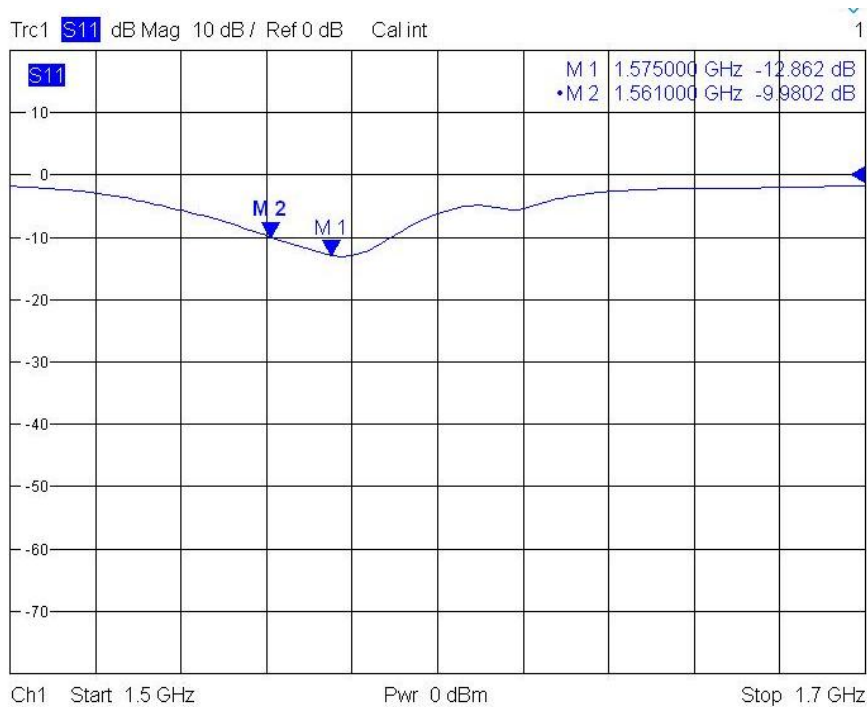

6. 性能数据 / Performance Data

6.3 增益 / Gain

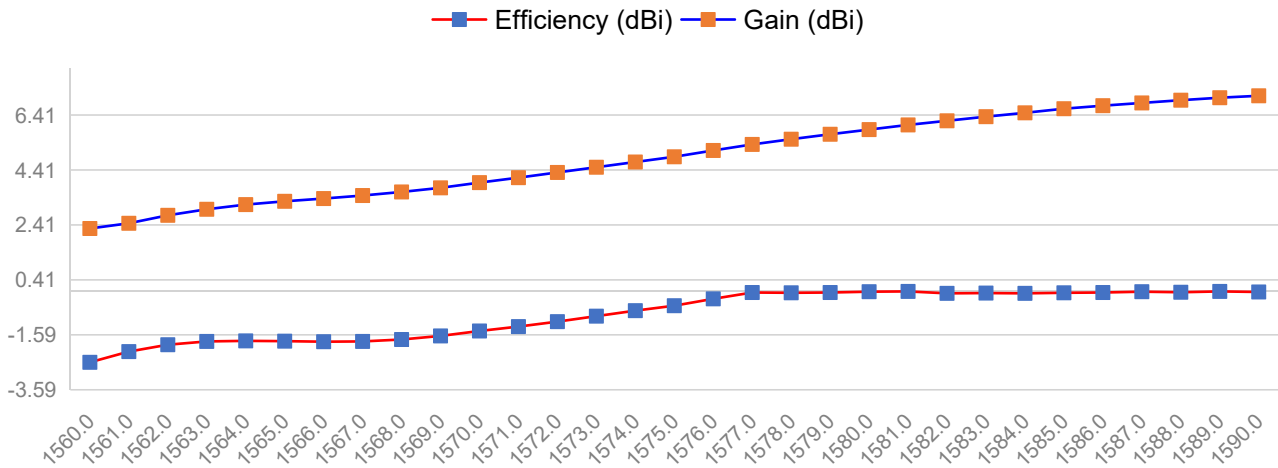

6.4 效率 / Efficiency

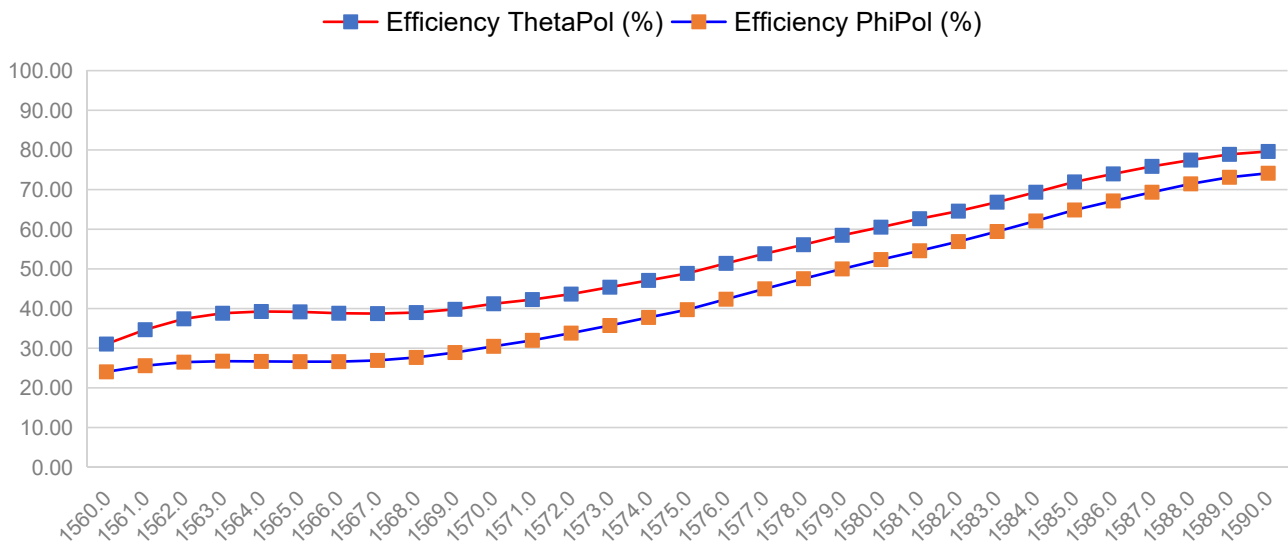

6.5 天线增益数据

频率 / Frequency (MHz)	1561	1570	1575	1580
最大增益 / Gain (dBi)	2.47	3.95	4.89	5.88

7. 辐射模式 / Radiation Patterns

7.1 2D 辐射模式图 / Radiation Patterns

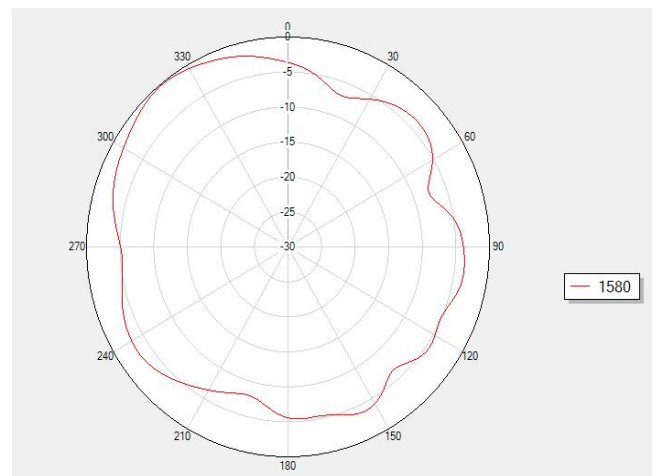
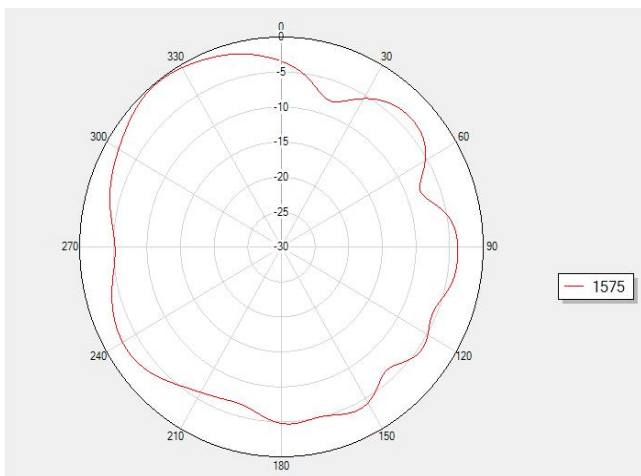
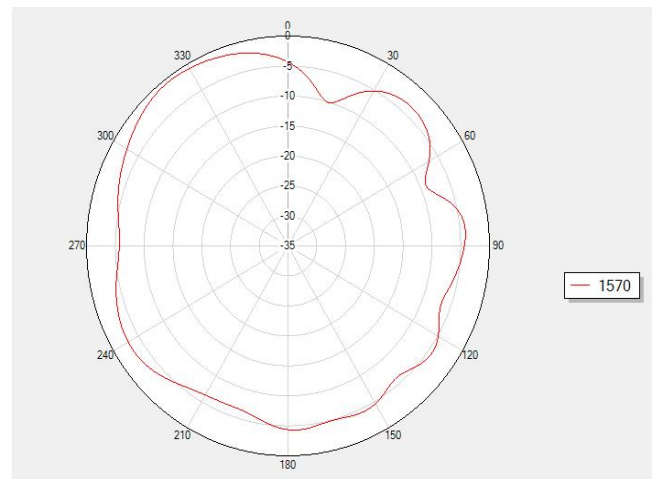
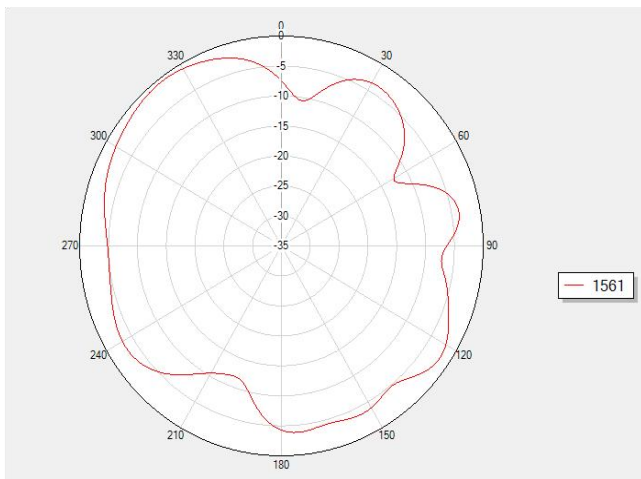

7.2 3D辐射模式图 / 3D Radiation Patterns

Frequency (MHz) : 1561

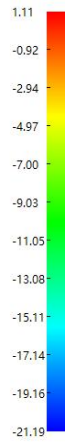
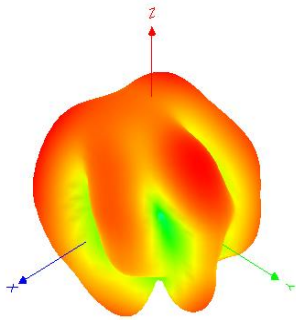

Frequency (MHz) : 1570

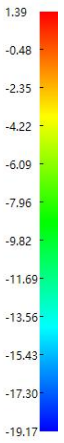
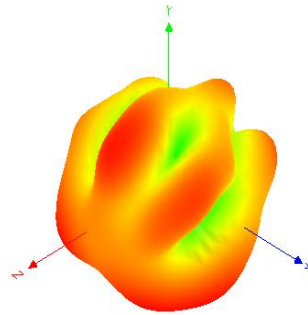

Frequency (MHz) : 1575

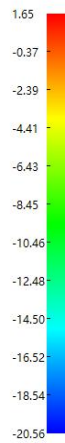
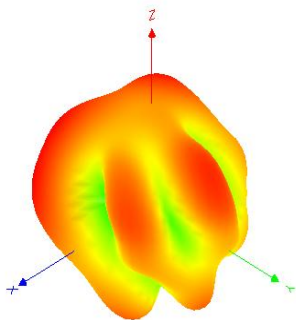

Frequency (MHz) : 1580

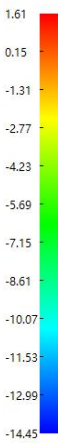
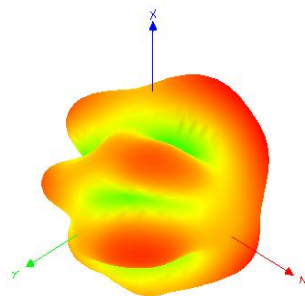

文档记录 / Documentation

版本:	April-14-2025-A01
日期:	2025-4.14
备注:	首次更新
作者:	Carly

变更记录 / Change Log



蝙蝠无线
BAT WIRELESS

www.batwireless.cn

深圳市蝙蝠无线技术有限公司

Shenzhen Bat Wireless Technology Co.,Ltd

地址：深圳市龙华区大浪街道新石社区浪花路8号1301

Office Add: Room 1301, 13th Floor, No. 8 Langhua Road, Xinshi
Community, Dalang Street, Longhua District, Shenzhen

Email: sales@batwireless.com

Tel: +86-0755-21031236