

# 电流限值可调的全功能负载开关

## FPF2163, FPF2164, FPF2165

### 概述

FPF2163, FPF2164, 和 FPF2165 为系列负载开关, 可为大电流条件下的系统和复杂提供全面的保护。该器件中包含一个 0.12 Ω 限流 P 沟道 MOSFET, 其可在输入电压范围 1.8 – 5.5 V 内工作。当 MOSFET 关断且输出电压大于输入电压时, 防止电流流动。可直接通过低电压控制信号的逻辑输入 (ON) 进行开关控制。各部件带有热关闭功能, 发生连续过流进而引起过热时可关闭开关, 从而避免对部件造成损坏。

开关电流达到电流限值时, 部件以恒流模式工作, 可防止因电流过高造成损坏。对于 FPF2163 和 FPF2164, 若恒流情况持续 30ms 以上, 该部件将关闭开关, 并下拉故障信号引脚 (FLAGB)。FPF2163 具有自动重启功能, 若 450 ms 后 ON 引脚仍然有效, 将再次打开开关。FPF2164 不具备自动重启功能, 因而开关将保持关闭直至 ON 引脚循环。FPF2165 在发生限流故障时不会关闭, 但会保持以恒流模式继续工作。最低电流限值为 150 mA。

这些器件采用节距空间的 6 引脚 2X2 MLP 封装。

### 产品特性

- 输入电压范围: 1.8 – 5.5 V
- 可控导通
- 0.15 – 1.5 A 可调电流限值
- 欠压闭锁
- 热关闭
- <2 μA 关断电流
- 自动重启
- 快速限流响应时间
  - ◆ 5 μs 中度过电流
  - ◆ 30 ns 硬短路
- 故障消隐
- 反向电流封锁
- 符合 RoHS 标准
- These are Pb-Free Devices

### 适用范围

- PDA
- 手机
- GPS 设备
- MP3 播放器
- 数码相机
- 外围端口
- 热交换电源



### MARKING DIAGRAM

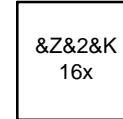

- &Z = Assembly Plant Code
- &2 = 2-Digit Date Code
- &K = 2-Digits Lot Run Traceability Code
- 16x = Device Code (x = 3, 4, 5)

### ORDERING INFORMATION

See detailed ordering and shipping information on page 11 of this data sheet.

# FPF2163, FPF2164, FPF2165

## 典型应用电路



图 1. 典型应用电路

## 功能框图

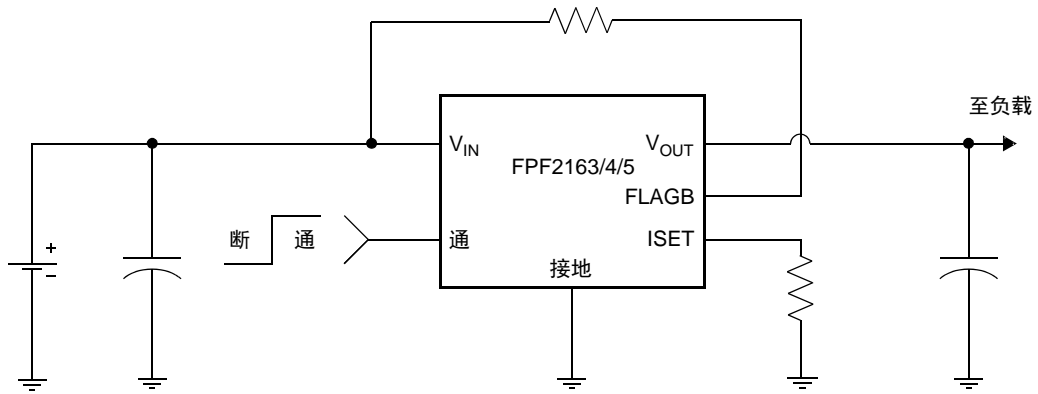

图 2. 功能框图

# FPF2163, FPF2164, FPF2165

## 引脚布局

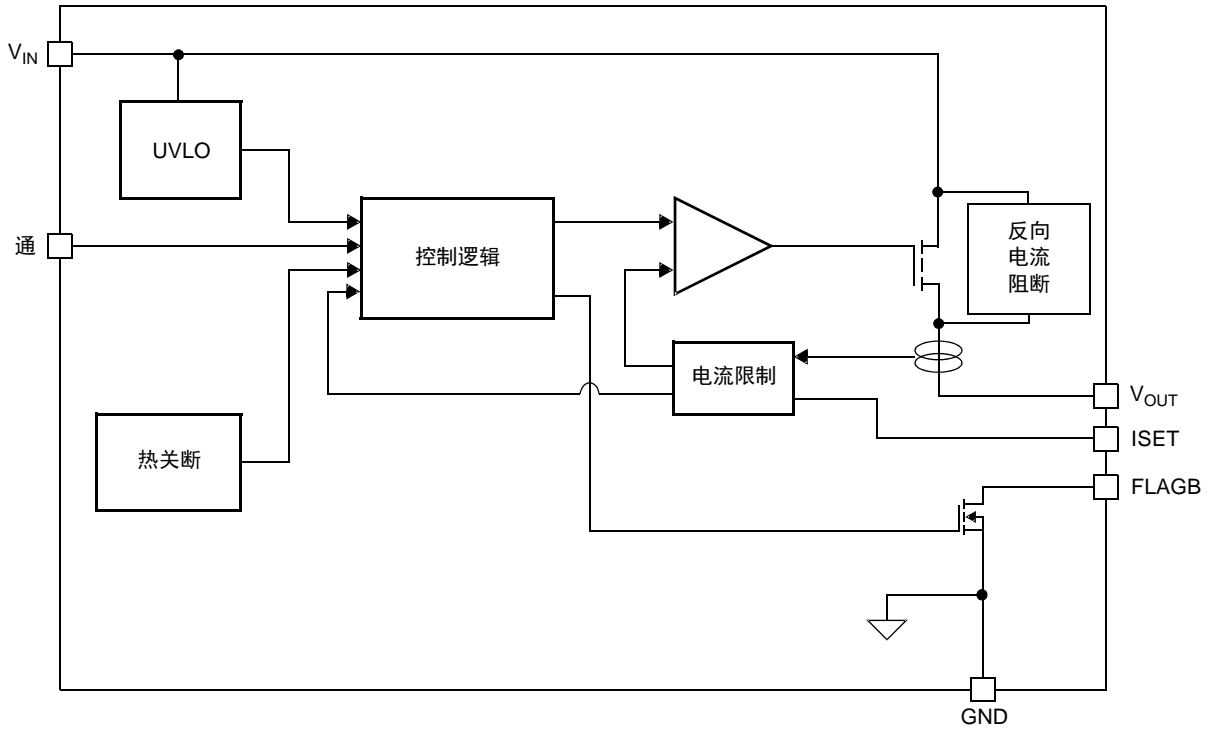

图 3. 引脚布局

### 引脚描述

引脚	名称	功能
1	ISET	电流限制设置输入：ISET 至接地之间的一个电阻设置开关的电流限制
2	$V_{IN}$	输入电源：输入电源开关和 IC 的电源电压
3	$V_{OUT}$	开关输出：电源开关的输出
4	FLAGB	故障输出：LO 有效，打开漏极输出，其指示欠压或过温状态下的电流过大
5, 7	GND	接地
6	ON	ON 控制输入

### 绝对最大额定值

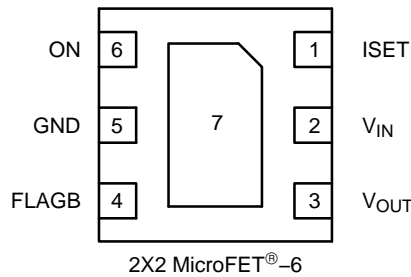
参数			最小值	最大值	单位
$V_{IN}$ , $V_{OUT}$ , ON, FLAGB, ISET 到 GND			-0.3	6	V
功率耗散			-	1.2	W
工作和保存结温			-65	150	°C
结至环境热阻			-	86	°C/W
静电放电防护	Jedec A114A	HBM	4000	-	V
	Jedec C101C	CDM	2000	-	V
	Jedec A115	MM	400	-	V
	IEC 61000-4-2	气隙放电	15000	-	V
		接触放电	8000	-	V

Stresses exceeding those listed in the Maximum Ratings table may damage the device. If any of these limits are exceeded, device functionality should not be assumed, damage may occur and reliability may be affected.

(参考译文)

如果电压超过最大额定值表中列出的值范围，器件可能会损坏。如果超过任何这些限值，将无法保证器件功能，可能会导致器件损坏，影响可靠性。

### 推荐工作范围

参数	最小值	最大值	单位
$V_{IN}$	1.8	5.5	V
环境操作温度, $T_A$	-40	85	°C

Functional operation above the stresses listed in the Recommended Operating Ranges is not implied. Extended exposure to stresses beyond the Recommended Operating Ranges limits may affect device reliability.

(参考译文)

高于推荐工作范围表格中所列电压时，不保证能够正常运行。长时间在推荐工作范围表格中规定范围以外的电压下运行，可能会影响器件的可靠性。

# FPF2163, FPF2164, FPF2165

电气特性 ( $V_{IN} = 1.8$  至  $5.5$  V,  $T_A = -40$  至  $+85^\circ\text{C}$ , 除非另有说明。典型值为  $V_{IN} = 3.3$  V 和  $T_A = 25^\circ\text{C}$ .)

参数	符号	工作条件	最小值	典型值	最大值	单位	
<b>基本工作</b>							
工作电压	$V_{IN}$		1.8	-	5.5	V	
静态电流	$I_Q$	$I_{OUT} = 0$ mA	$V_{IN} = 1.8$ V	-	63	100	$\mu\text{A}$
			$V_{IN} = 3.3$ V	-	68	-	
			$V_{IN} = 5.5$ V	-	77	120	
导通电阻	$R_{ON}$	$V_{IN} = 3.3$ V, $I_{OUT} = 200$ mA, $T_A = 25^\circ\text{C}$	-	120	160	$\text{m}\Omega$	
		$V_{IN} = 3.3$ V, $I_{OUT} = 200$ mA, $T_A = 85^\circ\text{C}$	-	135	180		
		$V_{IN} = 3.3$ V, $I_{OUT} = 200$ mA, $T_A = -40^\circ\text{C}$ 至 $+85^\circ\text{C}$	65	-	180		
ON 输入逻辑高电压 (ON)	$V_{IH}$	$V_{IN} = 1.8$ V	0.8	-	-	V	
		$V_{IN} = 5.5$ V	1.4	-	-		
ON 输入逻辑低电压	$V_{IL}$	$V_{IN} = 1.8$ V	-	-	0.5	V	
		$V_{IN} = 5.5$ V	-	-	1		
ON 输入漏电流		$V_{ON} = V_{IN}$ 或 GND	-1	-	1	$\mu\text{A}$	
$V_{IN}$ 关断电流		$V_{ON} = 0$ V, $V_{IN} = 5.5$ V, $V_{OUT} =$ 短接至 GND	-2	-	2	$\mu\text{A}$	
FLAGB 输出逻辑低电压		$V_{IN} = 5$ V, $I_{SINK} = 10$ mA	-	0.05	0.2	V	
		$V_{IN} = 1.8$ V, $I_{SINK} = 10$ mA	-	0.12	0.3		
FLAGB 输出高漏电流		$V_{IN} = 5$ V, 开关导通	-	-	1	$\mu\text{A}$	

## 反向阻断

$V_{OUT}$ 关断电流		$V_{ON} = 0$ V, $V_{OUT} = 5.5$ V, $V_{IN} =$ 短接至 GND	-2	-	2	$\mu\text{A}$
----------------	--	---	----	---	---	---------------

## 保护

电流限制	$I_{LIM}$	$V_{IN} = 3.3$ V, $V_{OUT} = 3.0$ V, $R_{SET} = 345$ $\Omega$	600	800	1000	mA
电流限值最小值	$I_{LIM(min.)}$	$V_{IN} = 3.3$ V, $V_{OUT} = 3.0$ V	-	150	-	mA
热关闭		关断阈值	-	140	-	$^\circ\text{C}$
		从关闭中恢复	-	130	-	
		滞环	-	10	-	
欠压闭锁	UVLO	$V_{IN}$ 提高	1.55	1.65	1.75	V
欠压闭锁滞环			-	50	-	mV

## 动态

延迟导通时间	$t_{dON}$	$R_L = 500$ $\Omega$ , $C_L = 0.1$ $\mu\text{F}$	-	25	-	$\mu\text{s}$
延迟关断时间	$t_{dOFF}$	$R_L = 500$ $\Omega$ , $C_L = 0.1$ $\mu\text{F}$	-	45	-	$\mu\text{s}$
$V_{OUT}$ 上升时间	$t_{RISE}$	$R_L = 500$ $\Omega$ , $C_L = 0.1$ $\mu\text{F}$	-	10	-	$\mu\text{s}$
$V_{OUT}$ 下降时间	$t_{FALL}$	$R_L = 500$ $\Omega$ , $C_L = 0.1$ $\mu\text{F}$	-	110	-	$\mu\text{s}$
过电流死区时间	$t_{BLANK}$	FPF2163, FPF2164	15	30	60	ms
自动重启时间	$t_{RSTRT}$	FPF2163	225	450	900	ms
短路响应时间		$V_{IN} = V_{OUT} = 3.3$ V. 中度过电流情况	-	5	-	$\mu\text{s}$
		$V_{IN} = V_{OUT} = 3.3$ V. 硬短路	-	30	-	ns

Product parametric performance is indicated in the Electrical Characteristics for the listed test conditions, unless otherwise noted. Product performance may not be indicated by the Electrical Characteristics if operated under different conditions.

(参考译文)

除非另有说明,“电气特性”表格中列出的是所列测试条件下的产品性能参数。如果在不同条件下运行,产品性能可能与“电气特性”表格中所列性能参数不一致。

1. 在 1 平方英寸垫, 2 oz 铜板上的封装功耗

典型特性



图 4. 静态电流与输入电压的关系



图 5. 静态电流与温度的关系

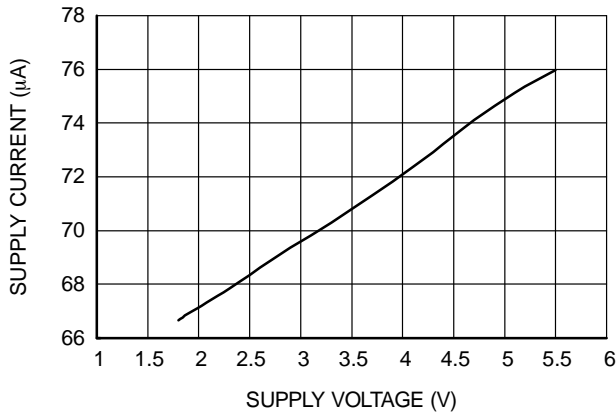

图 6.  $V_{ON}$  高电压与输入电压的关系

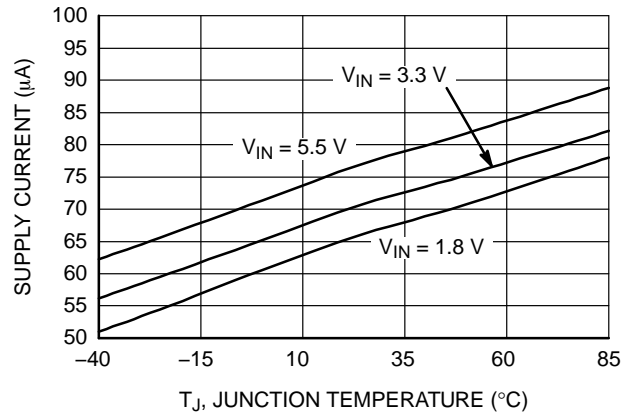

图 7.  $V_{ON}$  低电压与输入电压的关系

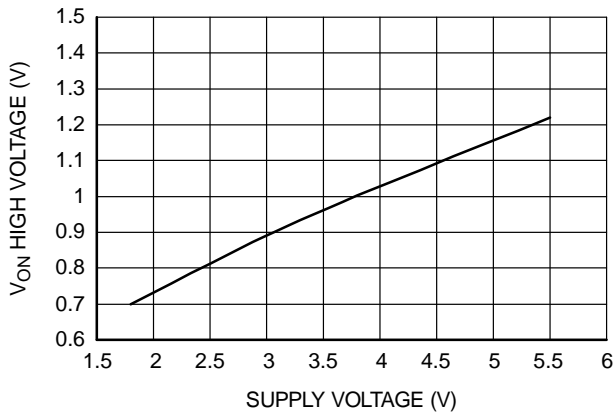

图 8.  $R_{ON}$  vs.  $V_{IN}$

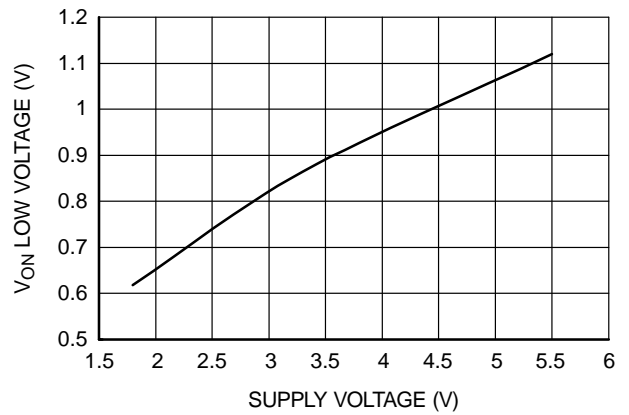

图 9.  $R_{ON}$  vs. Temperature

典型特性

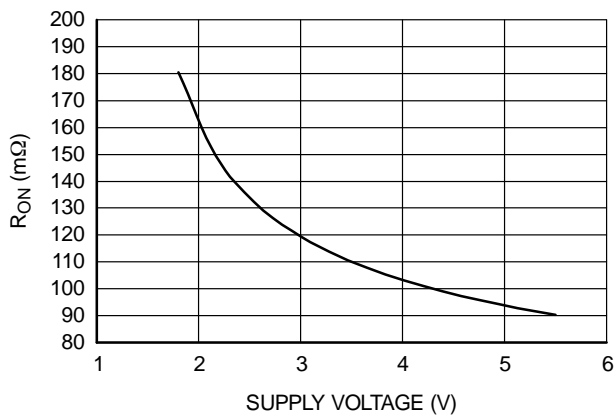

图 10. 电流限制 vs. 输出电压

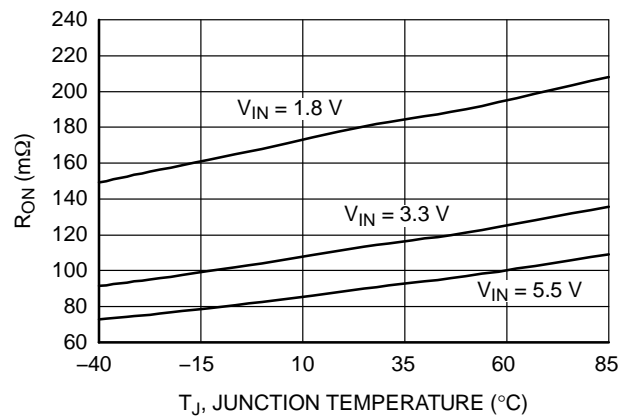

图 11. 电流限制与温度的关系

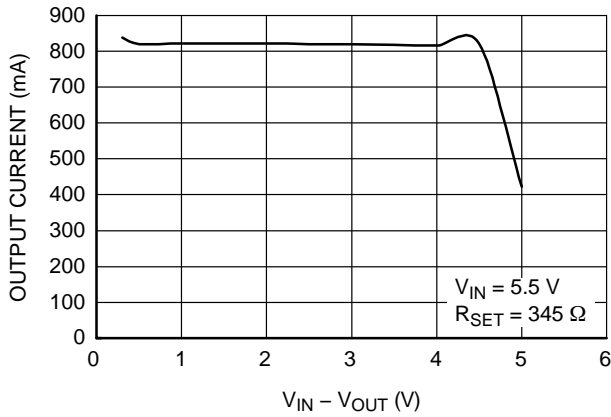

图 12.  $t_{dON} / t_{dOFF}$  与温度的关系

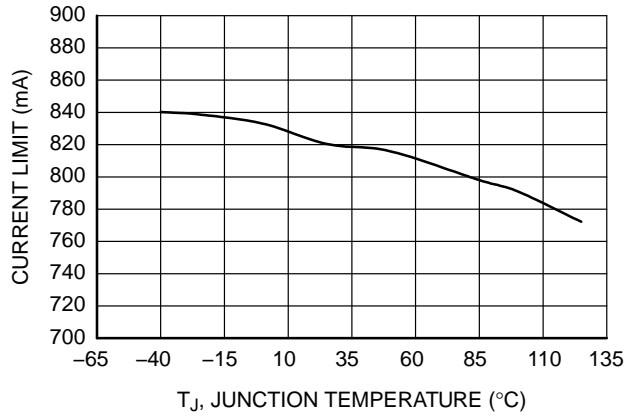

图 13.  $T_{RISE} / T_{FALL}$  与温度的关系

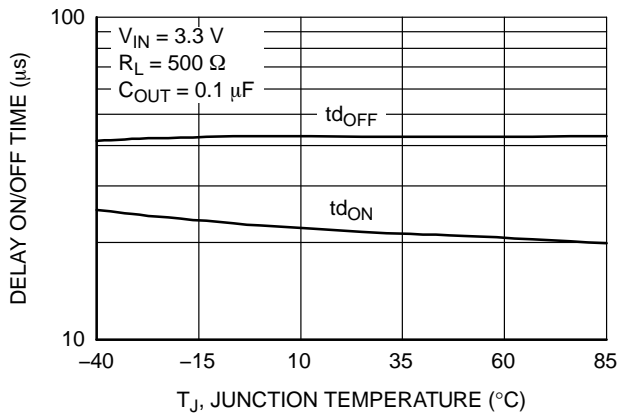

图 14.  $T_{BLANK}$  与温度的关系

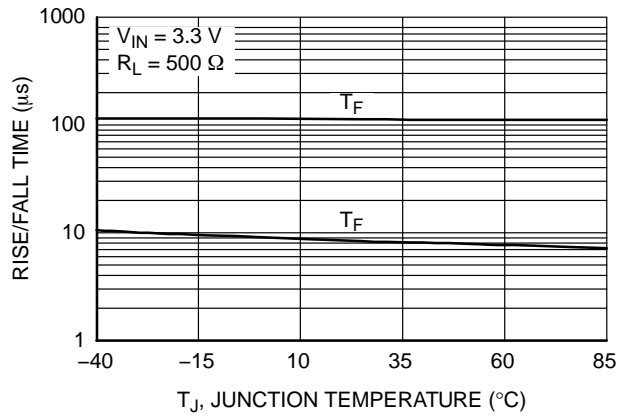

图 15.  $T_{RESTART}$  与温度的关系

典型特性

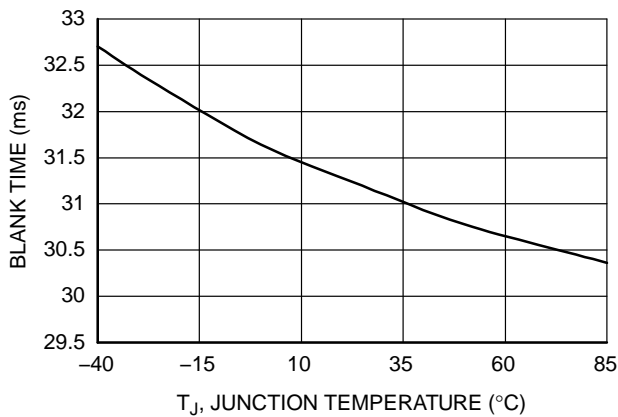

图 16.  $T_{BLANK}$  响应

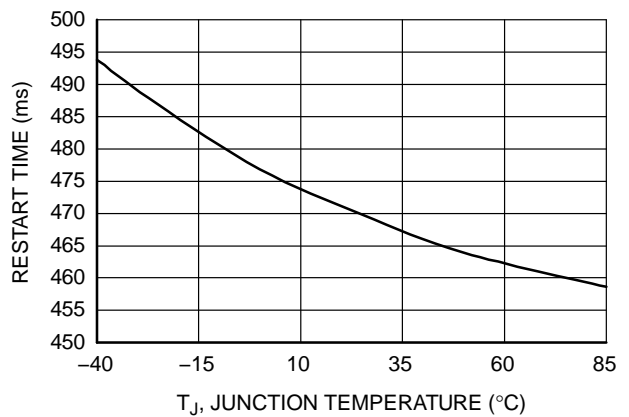

图 17.  $T_{RESTART}$  响应

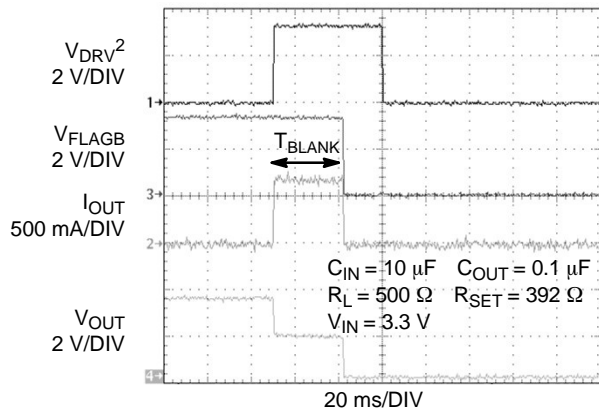

图 18.  $t_{dON}$  响应

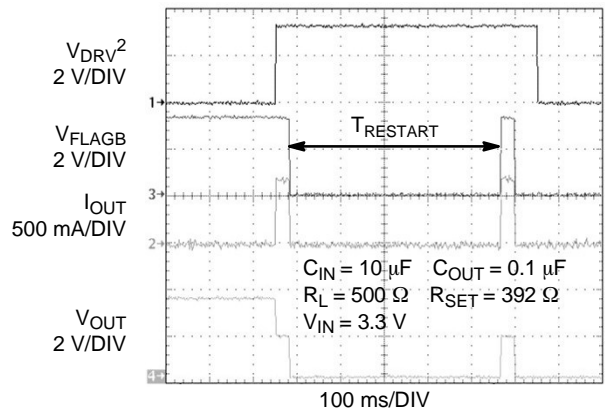

图 19.  $t_{dOFF}$  响应

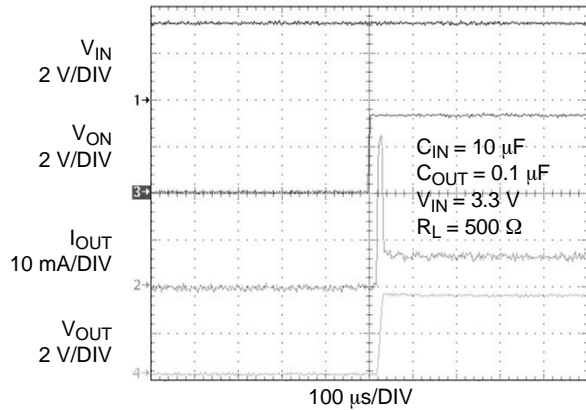

图 20. 短路响应时间  
(输出短接至GND)

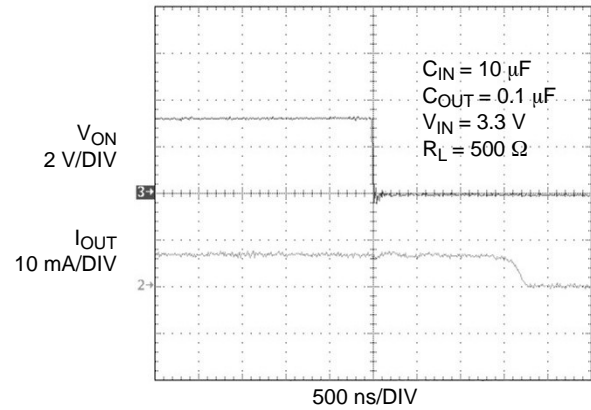

图 21. 电流限制响应时间  
(开关短路)

典型特性

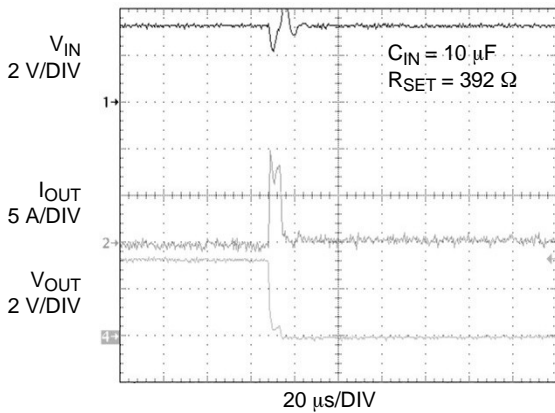

图 22. 电流限制响应时间  
(输出的负载  $2.2 \Omega$ ,  $C_{OUT} = 0.1 \mu\text{F}$ )

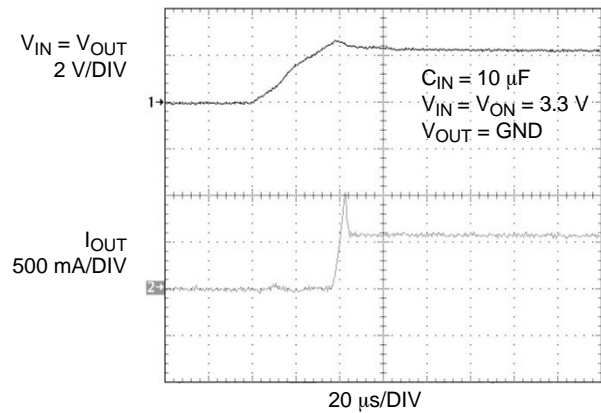

图 23. 电流限制响应时间  
(输出的负载  $2.2 \Omega$ ,  $C_{OUT} = 10 \mu\text{F}$ )

说明:

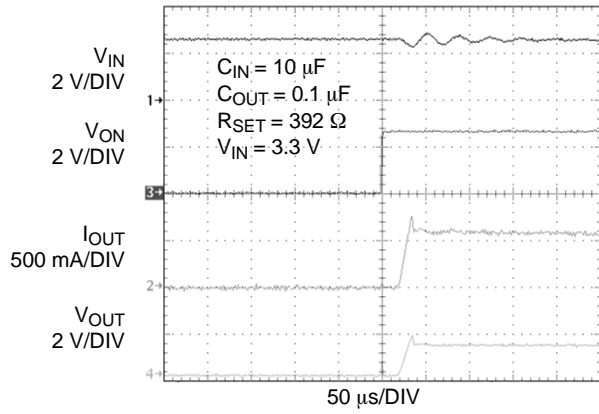
2.  $V_{DRV}$  信号通过负载迫使器件进入过流状态

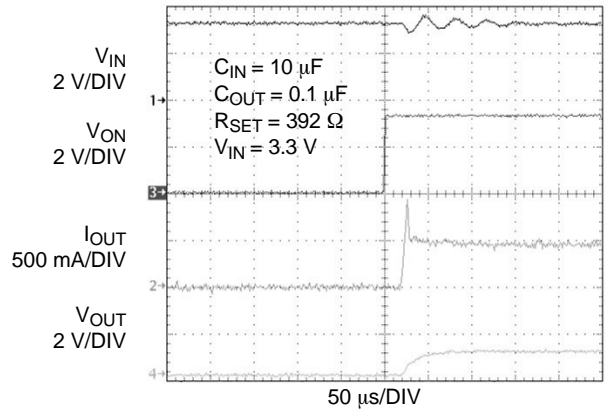

## 工作说明

FPF2163, FPF2164, 和 FPF2165 为电流限制开关, 可保护系统和负载避免在过高电流应用时受到损坏。每个器件的核心为  $0.12\ \Omega$  P-沟道 MOSFET 和一个可在较宽的工作电压范围 1.8 – 5.5 V 内工作的控制器。该控制器通过电流限制, 欠压闭锁以及热关断技术保护系统, 防止失灵。通过选择选择外接电阻的大小, 可在 150 mA 至 1.5 A 在范围内调节电流限制。

### 导通 / 关断控制

ON 引脚控制开关状态。ON 高电平时, 开关导通。有效的 ON 引脚可在不出现故障的情况下保持开关的导通状态。对于所有版本,  $V_{IN}$  欠压或结温超过  $140^{\circ}\text{C}$ , 会覆盖 ON 控制, 关断开关。此外, 过电流会导致 FPF2163 和 FPF2164 的开关关闭。FPF2163 具有自动重启功能, 可在 450 ms 后自动打开开关。对于 FPF2164 来说, ON 必须再次切换至开关导通。FPF2165 不会因响应过电流而关断, 但在 ON 有效期间将以恒流模式继续工作, 且欠压闭锁和热关断功能无效。

ON 引脚控制电压和  $V_{IN}$  引脚具有独立的推荐工作范围。ON 引脚电压可由高于输入电压的电压来驱动。

### 故障报告

一旦检测到过流, 输入欠压或过温现象, FLAGB 通过启动 LO 发出故障模式信号。对于 FPF2163 和 FPF2164, FLAGB 将在死区时间结束时变为 LO, 而 FPF2165 上的 FLAGB 将立刻变为 LO。FPF2165 的自动重启时间内, FLAGB 保持为 LO。对于 FPF2164, FLAGB 锁存于 LO 且 ON 引脚必须切换进行释放。对于 FPF2165, 故障期间 FLAGB 为 LO, 并在故障状态结束时立刻恢复为 HI。FLAGB 是一个开漏 MOSFET, 需要在  $V_{IN}$  和 FLAGB 之间加上一个上拉电阻。关断期间, 禁止下拉 FLAGB, 以减少对电源电流的需求。

### 电流限制

电流限制可确保通过开关的电流不会超过一个最大值, 而对其最小值不做限制。通过选择与 ISET 连接的外接电阻, 可以调节电流限值。关于电阻选择选择的更多信息, 可在应用信息章节查询。FPF2163 和 FPF2164 具有一段长 30 ms 死区时间, 在此期间开关将作为恒流源工作。死区时间结束时, 开关关断。FPF2165 没有电流限制死区时间, 因此在 ON 引脚高效或热关断关闭开关之前, 将持续以恒流状态工作。

在重载或引入短路侦测功能期间, 防止开关功耗过高。通过观测输出电压, 可侦测短路情况。如果开关电路负载过重, 则开关将进入短路电流限制模式。输出电压降至  $VSCTH$  以下后, 短路侦测阈值电压, 电

流限值重新调整, 且短路电流限值降至电流限值的 62.5%。即便在输入电压达 5.5 V 时, 也可将部件的功耗降至特定限值以下。 $VSCTH$  值设置为 1 V。输出电压约为 1.1 V, 开关可脱离短路电流限制模式, 并将电流限制设置为电流限制值。

### 欠压闭锁

当输入电压低于欠压闭锁阈值时, 欠压闭锁功能将关闭开关。ON 引脚有效, 令输入电压提高至欠压闭锁阈值之上, 可将限制电流冲击的开关控制导通。

### 反向电流封锁

整个 FPF2163/65 系列具有反向电流封锁功能, 可保护输入电源, 防止电流从输出流向输入。对于一个标准的 USB 电源设计而言, 该项功能非常重要, 可保护 USB 主机, 避免因  $V_{BUS}$  反向电流损坏。当负载开关关闭时, 反向电流封锁功能有效。

若 ON 引脚 LO, 且输出电压大于输入电压, 没有电流可以从输出流向输入。FLAGB 操作独立于反向电流封锁功能, 并且在启用该项功能时不会报告故障情况。

### 热关闭

热关闭可防止晶圆内部或外部产生过高温。在过温的情况下, FLAGB 有效, 且开关关断。当晶圆温度降至阈值温度以下时, 开关将再次自动导通。

### 时序图



图 24. 时序图

其中:

$t_{dON}$  = 延迟导通时间

$t_r$  =  $V_{OUT}$  上升时间

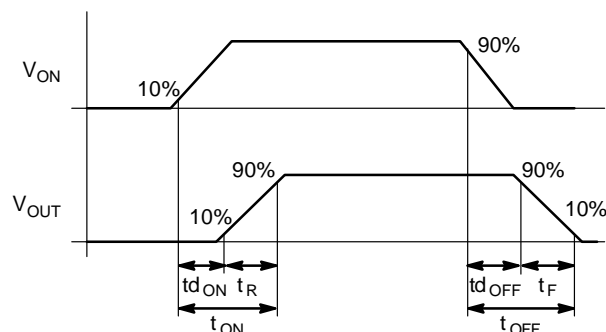
$t_{ON}$  = 导通时间

$t_{dOFF}$  = 延迟关断时间

$t_f$  =  $V_{OUT}$  下降时间

$t_{OFF}$  = 关断时间

应用信息

典型应用



图 25. 典型应用

设置电流限制

FPF2163, FPF2164, 和 FPF2165 具有电流限制, 通过 ISET 和 GND 之间外接的电阻来设置。根据下列公式选择选择电阻,

$$R_{SET} = \frac{275.6}{I_{LIM}} \quad (\text{eq. 1})$$

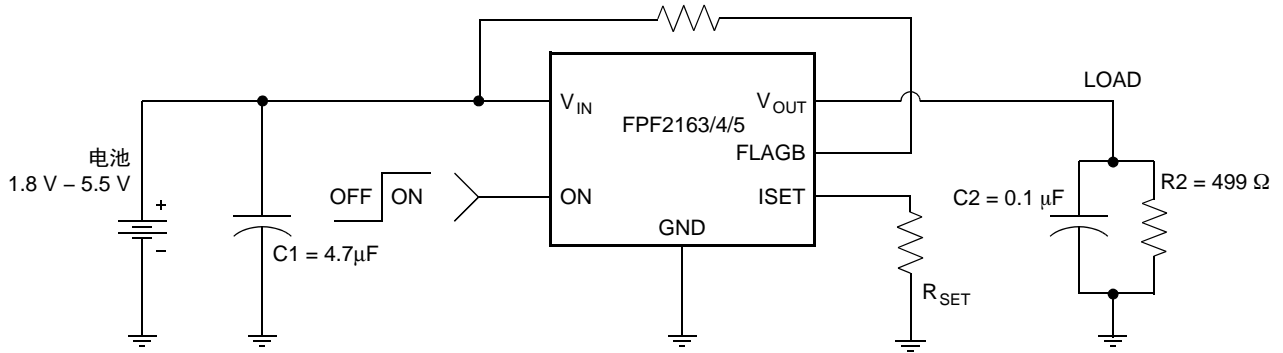
$R_{SET}$  单位为欧姆,  $I_{LIM}$  单位为安培

该表也可用于选择选择  $R_{SET}$ 。典型应用应为单个 USB 端口所需的 500 mA 电流。使用下表,  $R_{SET}$  选择的适当阻值为 394  $\Omega$ 。从而确保该端口可吸引 525 mA 的电流, 但不超过 875 mA。双端口系统也类似,  $R_{SET}$  选择选择阻值 185  $\Omega$ , 至少可传输电流 1125 mA, 但不超过 1875 mA。

电流限制不同的  $R_{SET}$  值

$R_{SET}$ ( $\Omega$ )	电流限值最小值 (mA)	电流限值典型值 (mA)	电流限值最大值 (mA)
185	1125	1500	1875
220	938	1250	1562
275	750	1000	1250
306	675	900	1125
345	600	800	1000
394	525	700	875
460	450	600	750
550	375	500	625
610	338	450	563
690	300	400	500
790	263	350	438
920	225	300	375
1100	188	250	313
1380	150	200	250
1830	113	150	188

输入电容

为防止开关导通至放电负载电容或短路造成的瞬态电流冲击造成的输入电源电压跌落, 应在  $V_{IN}$  和 GND 之间放置一个电容。4.7  $\mu\text{F}$  陶瓷电容,  $C_{IN}$ , 必须靠近  $V_{IN}$  引脚放置。使用更大的  $C_{IN}$  可进一步降低开关导通至更大的电容负载时造成的电压跌落。

输出电容

0.1  $\mu\text{F}$  电容  $C_{OUT}$ , 应放置在  $V_{OUT}$  和 GND 之间。开关关断时, 该电容可防止板寄生电感令  $V_{OUT}$  低于 GND。对于 FPF2163 和 FPF2164, 总输出电容应低于最大值  $C_{OUT}(\text{max})$ , 以防止该部件寄存过流状态并关断开关。通过下列公式可确定最大输出电容,

$$C_{OUT}(\text{max}) = \frac{I_{LIM}(\text{max}) \times t_{BLANK}(\text{min})}{V_{IN}} \quad (\text{eq. 2})$$

功率耗散

开关正常工作期间, 器件的功耗取决于所设置的电流限制。电流限制允许设置的最大值为 1.5 A, 其功耗为,

$$P = (I_{LIM})^2 \times R_{DS} = (1.5)^2 \times 0.12 = 270 \text{ mW} \quad (\text{eq. 3})$$

若器件达到电流限值, 输出短接至地时会出现最大功耗。对于 FPF2163 来说, 功耗随自动重启时间  $t_{RSTRT}$ , 过流死区时间  $t_{BLANK}$  变化, 因而最大功耗为,

$$P(\text{max}) = \frac{t_{BLANK}}{t_{BLANK} + t_{RSTRT}} \times V_{IN}(\text{max}) \times I_{LIM}(\text{max})$$

$$= \frac{30}{30 + 450} \times 5.5 \times 1.5 = 515.6 \text{ mW} \quad (\text{eq. 4})$$

会出现封装承受的功率, 但器件可启用热关闭, 保护器件免受过高温度的损坏。使用 FPF2164 时, 必须认真阅读手册中有关器件重置的内容。结温最高只能达到热关断阈值。达到该温度时, 切换 ON 引脚也无法导通开关, 直至结温下降。对于 FPF2165, 输出短路会造成器件以恒流状态工作, 功耗较大,

## FPF2163, FPF2164, FPF2165

$$\begin{aligned}
 P(\text{max}) &= V_{\text{IN}}(\text{max}) \times I_{\text{LIM}}(\text{max}) \\
 &= 5.5 \times 1.5 = 8.25 \text{ W}
 \end{aligned}
 \tag{eq. 5}$$

大功率会造成热关闭，当 ON 引脚有效并出现短路时，器件将在热关闭的开闭之间循环。

### 线路板布局

若要实现最佳效果，所有的线路应尽量短。若要实现最高效率，输入和输出电容应尽可能靠近器件放

置，从而尽量降低正常和短路工作时的寄生电感。 $V_{\text{IN}}$ ,  $V_{\text{OUT}}$  和 GND 使用较宽敷线，有助于尽量降低寄生电感，同时也能降低表壳至环境之间的热阻。

中间垫 (引脚 7) 应连接至 PCB 板上的 GND，从而改善负载开关的热性能。布局不当可能造成更高的结温，并触发热关闭保护功能。当开关设置为更高的电流限制值并发生过流情况时，更要考虑布局。在这种情况下，开关功耗 ( $P_{\text{D}} = (V_{\text{IN}} - V_{\text{OUT}}) \times I_{\text{LIM}}(\text{max})$ ) 会超过最大绝对功耗 1.2 W。

### 订购信息

器件	顶标	电流限制 (mA)	电流限制死区时间 (ms)	自动重启时间 (ms)	ON 引脚有效	Package Type	Shipping†
FPF2163	163	150 – 1500	15/30/60	225/450/900	HI 有效	WDFN6 2x2, 0.65P (Pb-Free)	3000 / Tape & Reel
FPF2164	164	150 – 1500	15/30/60	NA	HI 有效		3000 / Tape & Reel
FPF2165	165	150 – 1500	0	NA	HI 有效		3000 / Tape & Reel

†For information on tape and reel specifications, including part orientation and tape sizes, please refer to our Tape and Reel Packaging Specifications Brochure, BRD8011/D.

# MECHANICAL CASE OUTLINE

## PACKAGE DIMENSIONS

ON Semiconductor®



WDFN6 2x2, 0.65P  
CASE 511CY  
ISSUE O

DATE 31 JUL 2016

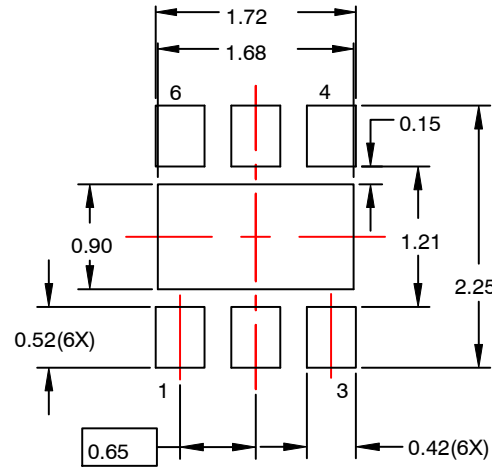
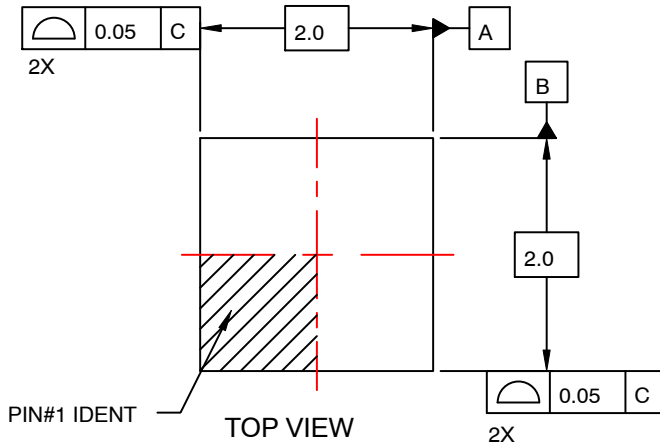

### RECOMMENDED LAND PATTERN

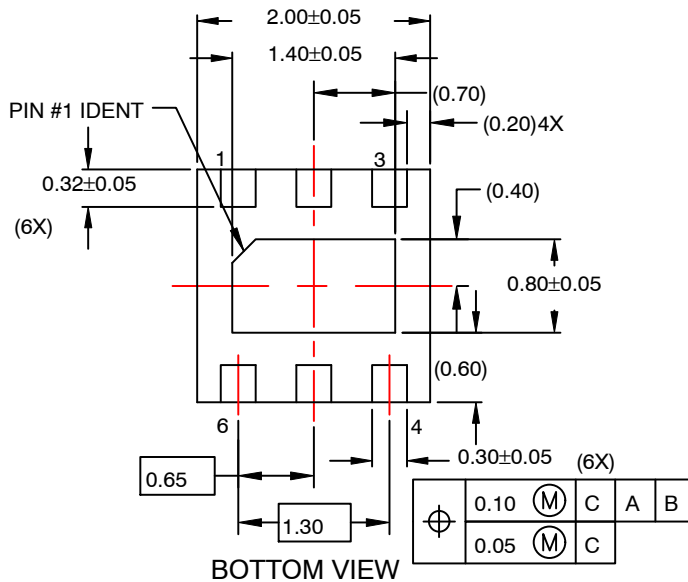
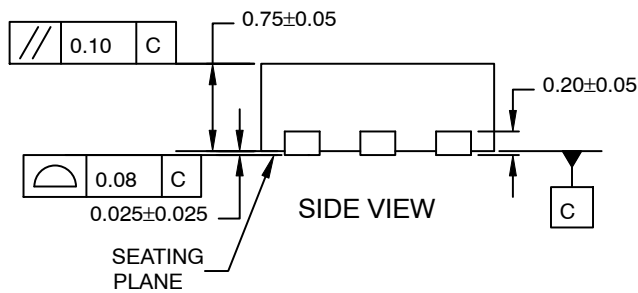

### NOTES:

- A. PACKAGE DOES NOT FULLY CONFORM TO JEDEC MO-229 REGISTRATION
- B. DIMENSIONS ARE IN MILLIMETERS.
- C. DIMENSIONS AND TOLERANCES PER ASME Y14.5M, 2009.
- D. LAND PATTERN RECOMMENDATION IS EXISTING INDUSTRY LAND PATTERN.

<b>DOCUMENT NUMBER:</b>	<b>98AON13613G</b>	Electronic versions are uncontrolled except when accessed directly from the Document Repository. Printed versions are uncontrolled except when stamped "CONTROLLED COPY" in red.
<b>DESCRIPTION:</b>	<b>WDFN6 2X2, 0.65P</b>	<b>PAGE 1 OF 1</b>

ON Semiconductor and are trademarks of Semiconductor Components Industries, LLC dba ON Semiconductor or its subsidiaries in the United States and/or other countries. ON Semiconductor reserves the right to make changes without further notice to any products herein. ON Semiconductor makes no warranty, representation or guarantee regarding the suitability of its products for any particular purpose, nor does ON Semiconductor assume any liability arising out of the application or use of any product or circuit, and specifically disclaims any and all liability, including without limitation special, consequential or incidental damages. ON Semiconductor does not convey any license under its patent rights nor the rights of others.

**onsemi**, **Onsemi**, and other names, marks, and brands are registered and/or common law trademarks of Semiconductor Components Industries, LLC dba "**onsemi**" or its affiliates and/or subsidiaries in the United States and/or other countries. **onsemi** owns the rights to a number of patents, trademarks, copyrights, trade secrets, and other intellectual property. A listing of **onsemi**'s product/patent coverage may be accessed at [www.onsemi.com/site/pdf/Patent-Marking.pdf](http://www.onsemi.com/site/pdf/Patent-Marking.pdf). **onsemi** reserves the right to make changes at any time to any products or information herein, without notice. The information herein is provided "as-is" and **onsemi** makes no warranty, representation or guarantee regarding the accuracy of the information, product features, availability, functionality, or suitability of its products for any particular purpose, nor does **onsemi** assume any liability arising out of the application or use of any product or circuit, and specifically disclaims any and all liability, including without limitation special, consequential or incidental damages. Buyer is responsible for its products and applications using **onsemi** products, including compliance with all laws, regulations and safety requirements or standards, regardless of any support or applications information provided by **onsemi**. "Typical" parameters which may be provided in **onsemi** data sheets and/or specifications can and do vary in different applications and actual performance may vary over time. All operating parameters, including "Typicals" must be validated for each customer application by customer's technical experts. **onsemi** does not convey any license under any of its intellectual property rights nor the rights of others. **onsemi** products are not designed, intended, or authorized for use as a critical component in life support systems or any FDA Class 3 medical devices or medical devices with a same or similar classification in a foreign jurisdiction or any devices intended for implantation in the human body. Should Buyer purchase or use **onsemi** products for any such unintended or unauthorized application, Buyer shall indemnify and hold **onsemi** and its officers, employees, subsidiaries, affiliates, and distributors harmless against all claims, costs, damages, and expenses, and reasonable attorney fees arising out of, directly or indirectly, any claim of personal injury or death associated with such unintended or unauthorized use, even if such claim alleges that **onsemi** was negligent regarding the design or manufacture of the part. **onsemi** is an Equal Opportunity/Affirmative Action Employer. This literature is subject to all applicable copyright laws and is not for resale in any manner.

## PUBLICATION ORDERING INFORMATION

### LITERATURE FULFILLMENT:

Email Requests to: [orderlit@onsemi.com](mailto:orderlit@onsemi.com)

**onsemi Website:** [www.onsemi.com](http://www.onsemi.com)

### TECHNICAL SUPPORT

**North American Technical Support:**

Voice Mail: 1 800-282-9855 Toll Free USA/Canada

Phone: 011 421 33 790 2910

**Europe, Middle East and Africa Technical Support:**

Phone: 00421 33 790 2910

For additional information, please contact your local Sales Representative